

Door and fixed panel / Porte et panneau fixe



Model shown / Modèle présenté : Kinetik KN In-line / Kinetik KN En alcôve (KN57-11-40L-A)

FEATURES / CARACTÉRISTIQUES :

- ◆ Technologically superior door construction
Construction de porte technologiquement supérieure
 - ◆ Right or left space-saving sliding door panel
Porte coulissante (à droite ou à gauche) avantageuse pour espaces restreints
 - ◆ Tempered glass
Verre trempé
 - ◆ Glass thickness : Clear 1/2" (12 mm)
Épaisseur du verre : Clair 1/2" (12 mm)
 - ◆ Choice of four handles
Choix de quatre poignées
 - ◆ Flush-pull handle available for certain sizes
Poignée encastrée disponible pour certains modèles
 - ◆ Solid stainless steel running rail
Rail solide en acier inoxydable
 - ◆ Patented anti jump
Système anti-saut breveté
 - ◆ Sealed stainless steel bearings
Roulettes scellées en acier inoxydable
 - ◆ Microtek glass surface protection included
Protection du verre Microtek incluse
 - ◆ Custom sizes available up to a height of 96" (2438 mm)
Douches sur mesure disponibles jusqu'à 96" de hauteur (2438 mm)
 - ◆ Multiple configurations available
Configurations multiples disponibles
 - ◆ 10-year limited warranty
Garantie limitée de 10 ans
- Easy to install (see Instruction Manual)
Facile à installer (Voir le manuel d'instruction)

 **Find a store near you**
Trouvez votre magasin le plus proche

Technical information / Information technique

Project / Projet : Contact : Date : Tel / Tél :	Products and specifications are subject to change without notice. Please contact our sale office for any further enquiry. <i>Les produits et les caractéristiques peuvent être modifiés sans préavis. Pour toute demande de renseignements, veuillez communiquer avec notre service à la clientèle.</i>	Glass / Verre	Finish Options / Finis
		1/2" (12mm) 40 : Clear / Clair	11 : Polished Stainless / Inox poli 35 : Brushed Stainless / Inox brossé

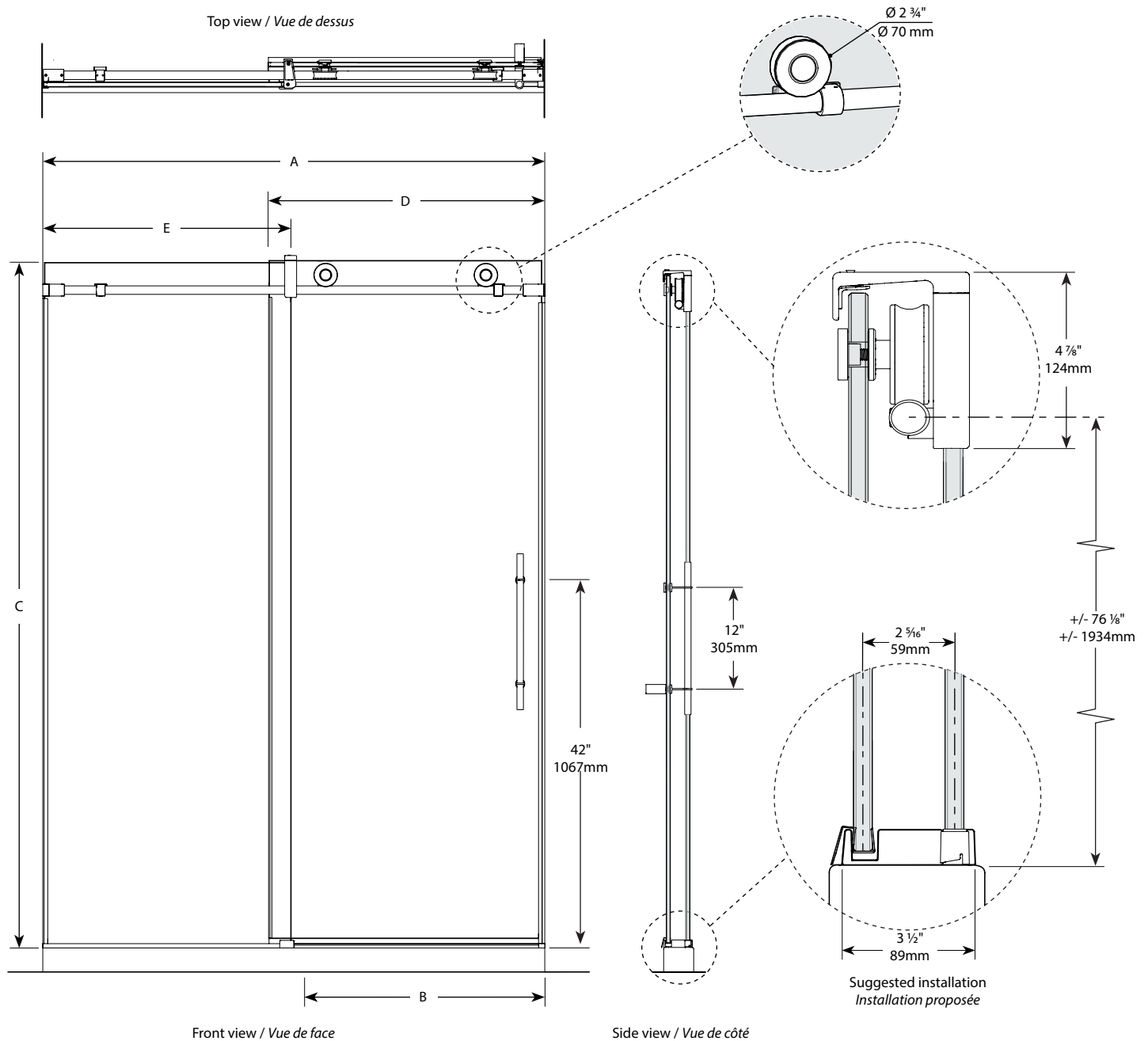

! It is mandatory to have a wall stud on each side of the shower unit to securely fasten the rail to the walls.
 Il est nécessaire d'avoir une ossature murale sur chaque côté de la douche pour fixer la barre de roulement.

Technical information / Information technique

Project / Projet : Contact : Date : Tel / Tél :	Products and specifications are subject to change without notice. Please contact our sale office for any further enquiry. <i>Les produits et les caractéristiques peuvent être modifiés sans préavis. Pour toute demande de renseignements, veuillez communiquer avec notre service à la clientèle.</i>	Glass / Verre	Finish Options / Finis
		1/2" (12mm) 40 : Clear / Clair	11 : Polished Stainless / Inox poli 35 : Brushed Stainless / Inox brossé

Minimum clearances required for glass panels sitting on a base threshold:
 1/2" from the center of the glass panel to BOTH the exterior and interior sides

*Espace libre minimum requis pour les panneaux de verre sur le seuil de la base:
 1/2" du centre du panneau de verre jusqu'à la limite intérieure ET extérieure de la base*

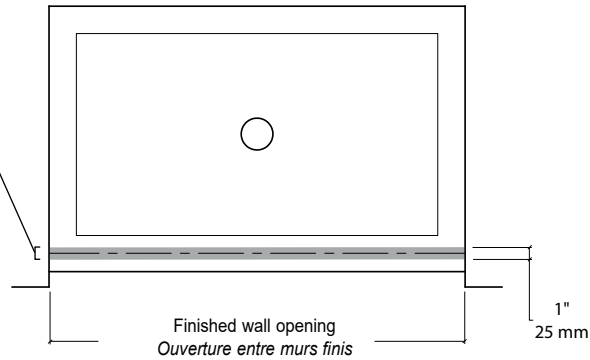

Model Modèle	Wall Opening Ouverture (A)	Approx. Entry Opening Entrée (B)	Height Hauteur (C)	Door Panel Panneau de porte (D)	Fixed Panel Panneau fixe (E)	Flush-Pull Handle Poignée encastrée * * *	Base
KN45	45" to/à 47" 1143mm to/à 1194mm	20" to/à 22" 508mm to/à 559mm	79 1/4" 2013mm	24 1/2" x 78 3/4" 622mm x 2000mm	23 1/2" x 79" 597mm x 2007mm	✓	ABF3248, ABF3448, ABF3648, ABE3648, ADF3648, ABF4836-3
KN57	57" to/à 59" 1448mm to/à 1499mm	23 1/2" to/à 25 1/2" 597mm to/à 648mm	79 1/4" 2013mm	31 1/2" x 78 3/4" 800mm x 2000mm	28 1/2" x 79" 724mm x 2007mm	n/a	ABF3060, ABE3260, ABF3260, ABF6032-L3, ABF6032-R3 ABF3460, ABE3660, ADF3660, ABF3660, ABF6036-3 ABF4260, ABF4860
KN69	69" to/à 71" 1753mm to/à 1803mm	35 1/2" to/à 37 1/2" 901mm to/à 952mm	79 1/4" 2013mm	37 1/2" x 78 3/4" 952mm x 2000mm	34 1/2" x 79" 876mm x 2007mm	n/a	ABF3672

Options

Insert Code L or R
 Insérer le code L ou R

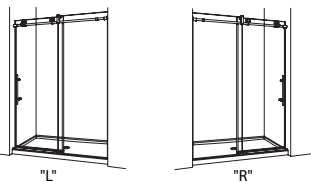

Insert Code "H" for flat or "Y" for round to select OPTIONAL TOWEL BAR.
 Insérer le code «H» pour plat ou «Y» pour rond pour l'OPTION PORTE-SERVETTE.

Towel bar installs onto the fixed panel.
 Le porte-serviette est installé au panneau fixe.
 Available in Polished Chrome (11) and Brushed Nickel (35)
 Disponible en chrome poli (11) et en nickel brossé (35)

Glass panel
 Panneau de verre

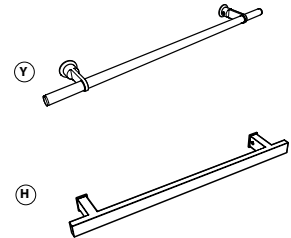
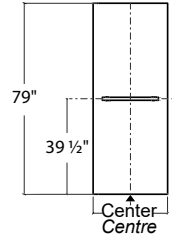

Insert Code A, B, C, or D / Insérer le code A, B, C, ou D

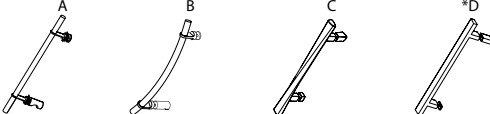

** Flush-Pull Handle
 ** Poignée encastrée



* Available in Polished Chrome (11) and Brushed Nickel (35)
 * Disponible en chrome poli (11) et en nickel brossé (35)

** Available for certain models only.
 ** Disponible pour certains modèles seulement.

