

# EVOLUTION

L'EXCELLENCE DU DESIGN



FLEURCO

COLLECTION MONACO

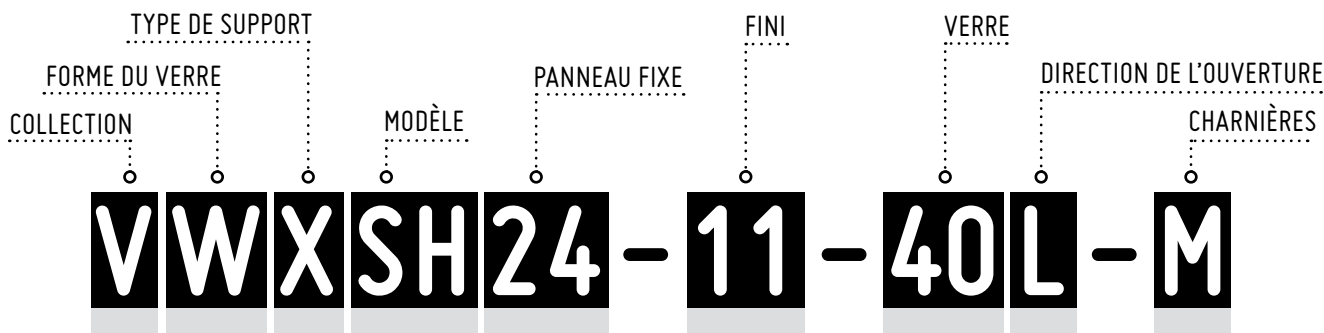

MODÈLES 4, 5 ET 6 PIEDS

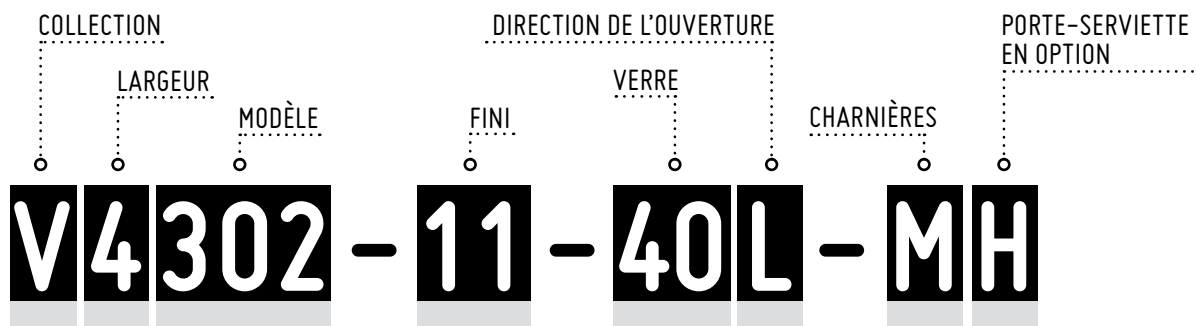

COLLECTION — EVOLUTION V		
<p><b>SYSTÈME DE SUPPORT</b> COLLECTION MONACO</p> <p>X BARRE DE SUPPORT</p>	<p><b>LARGEUR</b></p> <p>4 MODÈLES 4 PI DE LARGEUR 56 MODÈLES 5 ET 6 PI DE LARGEUR 6 MODÈLES 6 PI DE LARGEUR</p>	<p><b>DIRECTION D'OUVERTURE DE PORTE</b></p> <p>R S'OUVRE À DROITE L S'OUVRE À GAUCHE</p>
<p><b>MODÈLES — COLLECTION MONACO</b></p> <p>SH ÉCRAN DE BAIGNOIRE SS ÉCRAN DE DOUCHE</p>	<p><b>FINIS</b></p> <p>11 CHROME BRILLANT 25 NICKEL BROSSÉ 29 BRONZE VÉNITIEN</p>	<p><b>CHARNIÈRES</b></p> <p>M RECTANGULAIRE Q OVALE T CARRÉ R ROND</p>
<p><b>PANNEAU FIXE</b> COLLECTION MONACO</p> <p>LARGEUR DE PANNEAU FIXE</p>	<p><b>VERRE</b></p> <p>40 VERRE CLAIR 80 VERRE BRUME</p>	<p><b>PORTE-SERVIETTE EN OPTION</b></p> <p>H PORTE-SERVIETTE PLAT Y PORTE-SERVIETTE ROND</p>

11 Chrome brillant

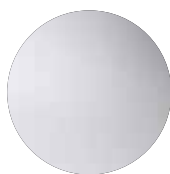





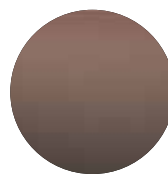

25 Nickel brossé



29 Bronze vénitien



EXPLICATION DES CODES DE PRODUIT .....	2
EXEMPLE DE CODE DE PRODUIT .....	4
OPTIONS .....	5
DESCRIPTION .....	6 - 7
 <b>MONACO</b> ÉCRAN DE BAIGNOIRE CARRÉ AVEC PANNEAU FIXE .....	8 - 9
 <b>MONACO</b> ÉCRAN DE BAIGNOIRE ARRONDI AVEC PANNEAU FIXE .....	10 - 11
 <b>SOLO</b> ÉCRAN DE BAIGNOIRE .....	12 - 13
 <b>MONACO</b> ÉCRAN DE DOUCHE CARRÉ AVEC PANNEAU FIXE .....	14 - 15
 <b>MONACO</b> ÉCRAN DE DOUCHE ARRONDI AVEC PANNEAU FIXE .....	16 - 17
 <b>MODÈLES DE 4 ET 5 PIEDS</b> DOUCHE DE PLAIN-PIED .....	18 - 19
<b>MODÈLES DE 5 ET 6 PIEDS</b> DOUCHE DE PLAIN-PIED .....	20 - 25
<b>MODÈLES DE 6 PIEDS</b> DOUCHE DE PLAIN-PIED .....	26 - 31
 <b>ECLIPSE</b> DOUCHE DE PLAIN-PIED AVEC VERRE COURBÉ .....	32
<b>MICROTEK — PROTECTION DU VERRE</b> .....	33 - 34
<b>MODÈLE DE BASE</b> .....	

## COLLECTION MONACO



SÉLECTIONNER LA DIRECTION DE L'OUVERTURE DE VOTRE ÉCRAN ET LA CHARNIÈRE

1 2

**VWXS**H24-11-40**L**-**M**

EVOLUTION

BORDURE CARRÉE

BARRE DE SUPPORT

ÉCRAN DE BAIGNOIRE

PANNEAU FIXE DE 24 PO

FINI CHROME BRILLANT

VERRE CLAIR

OUVERTURE À GAUCHE

CHARNIÈRES RECTANGULAIRES

## COLLECTION 4, 5 ET 6 PIEDS



SÉLECTIONNER LA DIRECTION DE L'OUVERTURE DE VOTRE ÉCRAN ET LA CHARNIÈRE

1 2 3

**V4302**-11-40**L**-**T****H**

EVOLUTION

LARGEUR DE 4 PIEDS

MODÈLE

FINI CHROME BRILLANT

VERRE CLAIR

OUVERTURE À GAUCHE

CHARNIÈRES CARRÉES

PORTE-SERVIETTE PLAT EN OPTION

**1** VOUS DEVEZ INDIQUER LA DIRECTION DE L'OUVERTURE

VWXSS24-11-40**L**-T

DIRECTION DE L'OUVERTURE

MODÈLES SANS CHARNIÈRES

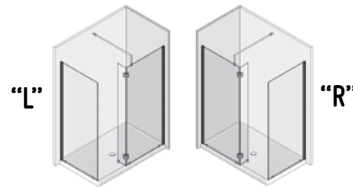

"L" (gauche) et "R" (droite) indiquent l'accès vu de face.

MODÈLES AVEC CHARNIÈRES

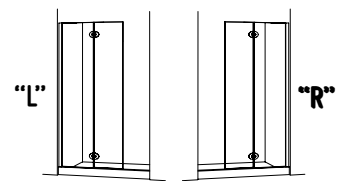

"L" (gauche) et "R" (droite) indiquent où sont installées les charnières sur l'écran tel que vu de face.

**2** VOUS DEVEZ INDIQUER VOTRE CHOIX DE CHARNIÈRE EN LAITON MASSIF

V4302-11-40**L**-**T**H

STYLE DE CHARNIÈRE

**M** Rectangulaire



**Q** Ovale



**T** Carré

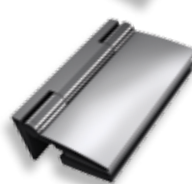
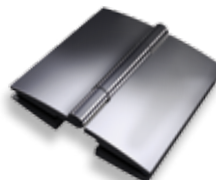

**R** Rond



**3** SÉLECTIONNER L'OPTION PORTE-SERVIETTE COLLÉ À L'ULTRAVIOLET [UN SUPPLÉMENT S'APPLIQUE]

DISPONIBLE SUR CERTAINS MODÈLES SEULEMENT. L'EMPLACEMENT DU PORTE-SERVIETTE VARIE SELON LE MODÈLE. SE RÉFÉRER À CHAQUE MODÈLE POUR L'EMPLACEMENT EXACT.



V4302-25-40**L**-**Q****H**

PORTE-SERVIETTE PLAT OPTIONNEL

Disponible en deux finis :  
 Chrome – supplément de \$251  
 Brossé – supplément de \$232

V4302-11-40**L**-**Q****Y**

PORTE-SERVIETTE ROND OPTIONNEL

<b>DRAIN</b> DE PLANCHER DE DOUCHE SANS CALFEUTRAGE		DRAINABS-11	Drain de 2" sans calfeutrage en ABS	\$33	Chrome
		DRAINABS-25	Drain de 2" sans calfeutrage en ABS	\$44	Nickel brossé
		DRAINPVC-11	Drain de 2" sans calfeutrage en PVC	\$33	Chrome
		DRAINPVC-11	Drain de 2" sans calfeutrage en PVC	\$44	Nickel brossé

\*Veuillez vérifier les codes en vigueur dans votre localité par vous assurer d'avoir les bonnes spécifications.



# DESCRIPTION

PORTES SANS CADRE DE STYLE EUROPÉEN

ÉPAISSEUR DU VERRE TREMPÉ :  
VERRE PLAT 3/8" (10 mm) OU 1/4" (6 mm)  
VERRE COURBÉ 5/16" (8 mm)

VERRE CLAIR OU BRUME\*

*\*VERRE BRUME DISPONIBLE SUR CERTAINS  
MODÈLES SEULEMENT*

HAUTEUR DU PANNEAU DE VERRE  
POUR LES DOUCHES : 75"  
DOUCHE ECLIPSE : 79"

PROTECTION DU VERRE MICROTEK EN OPTION

NOMBREUSES CONFIGURATIONS

MODÈLES SUR MESURE DISPONIBLES

GARANTIE LIMITÉE DE 10 ANS

BARRES DE SUPPORT  
DE STYLE EUROPÉEN

JOINT ÉTANCHE

Les produits et spécifications sont sujets à changement sans préavis.  
Pour tout renseignement supplémentaire, veuillez communiquer avec notre service à la clientèle.



CHOIX DE  
4 CHARNIÈRES  
3 FINIS

JAMBAGES MURAUX RÉGLABLES

PORTE-SERVETTE  
OPTIONNEL

PANNEAU  
DÉFLECTEUR

# MONACO

ÉCRAN DE BAIGNOIRE CARRÉ AVEC PANNEAU FIXE





**MONACO BARRE DE SUPPORT**

58" H (59 1/2" jusqu'au dessus de la barre)

**Verre trempé clair de 3/8" (10 mm)**

BARRE DE SUPPORT			
MODÈLE	PRIX	FINI	VERRE
VWXSH24-11-40①-②	\$1,403	Chrome brillant	CLAIR
VWXSH24-25-40 _ _	\$1,559	Nickel brossé	CLAIR
VWXSH24-29-40 _ _	\$1,664	Bronze vénitien	CLAIR

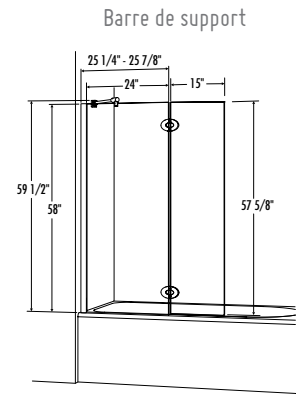

**BARRE DE SUPPORT - "X"**

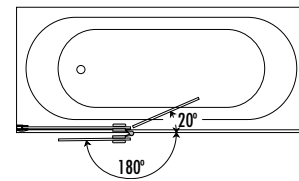

**CHOIX D'OPTIONS**

1

Insérer le code L ou R

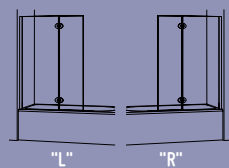

2

Insérer le code M, Q, T ou R

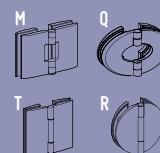

Protection du verre Microtek, voir à la fin de la section pour plus d'informations.

**OPTIONEL**

# MONACO

ÉCRAN DE BAIGNOIRE ARRONDI AVEC PANNEAU FIXE



## MONACO BARRE DE SUPPORT

58" H (59 1/2" jusqu'au dessus de la barre)

Verre trempé de 3/8" (10 mm)			
BARRE DE SUPPORT			
MODÈLE	PRIX	FINI	VERRE
VERRE TREMPÉ CLAIR DE 3/8" (10 mm)			
VXSH24-11-40①-②	\$1,403	Chrome brillant	CLAIR
VXSH24-25-40 _ _	\$1,559	Nickel brossé	CLAIR
VXSH24-29-40 _ _	\$1,664	Bronze vénitien	CLAIR
VERRE TREMPÉ BRUME DE 3/8" (10 mm)			
VXSH24-11-80①-②	\$1,568	Chrome brillant	BRUME
VXSH24-25-80 _ _	\$1,725	Nickel brossé	BRUME
VXSH24-29-80 _ _	\$1,831	Bronze vénitien	BRUME

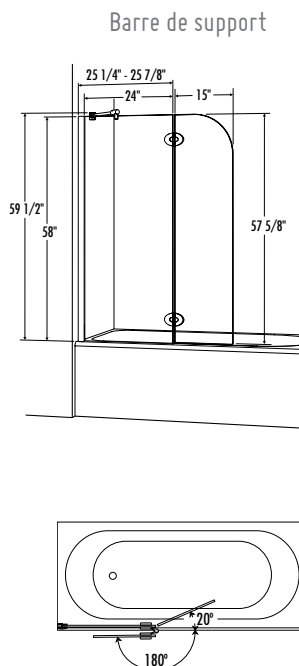

## MONACO BARRE DE SUPPORT

Verre trempé de 1/4" (6 mm)			
BARRE DE SUPPORT			
MODÈLE	PRIX	FINI	VERRE
VERRE TREMPÉ CLAIR DE 1/4" (6 mm)			
VSH24-11-40①-②	\$1,009	Chrome brillant	CLAIR
VSH24-25-40 _ _	\$1,166	Nickel brossé	CLAIR
VSH24-29-40 _ _	\$1,272	Bronze vénitien	CLAIR
VERRE TREMPÉ BRUME DE 1/4" (6 mm)			
VSH24-11-80①-②	\$1,290	Chrome brillant	BRUME
VSH24-25-80 _ _	\$1,447	Nickel brossé	BRUME
VSH24-29-80 _ _	\$1,553	Bronze vénitien	BRUME



### CHOIX D'OPTIONS

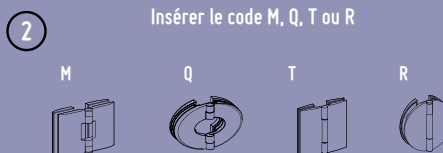
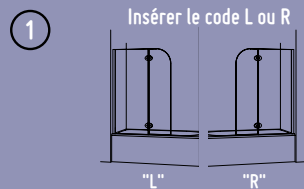

Protection du verre Microtek, voir à la fin de la section pour plus d'informations.

OPTIONEL



# SOLO ÉCRAN DE BAIGNOIRE



## SOLO 29" L x 63" H

### VERRE TREMPÉ CLAIR DE 3/8" (10 mm)

MODÈLE	PRIX	FINI	VERRE
VXT029-11-40 ①-②	\$952	Chrome brillant	CLAIR
VXT029-25-40 _ _	\$1,023	Nickel brossé	CLAIR
VXT029-29-40 _ _	\$1,115	Bronze vénitien	CLAIR

### VERRE TREMPÉ CLAIR DE 1/4" (6 mm)

MODÈLE	PRIX	FINI	VERR
VT029-11-40 ①-②	\$777	Chrome brillant	CLAIR
VT029-25-40 _ _	\$849	Nickel brossé	CLAIR
VT029-29-40 _ _	\$941	Bronze vénitien	CLAIR

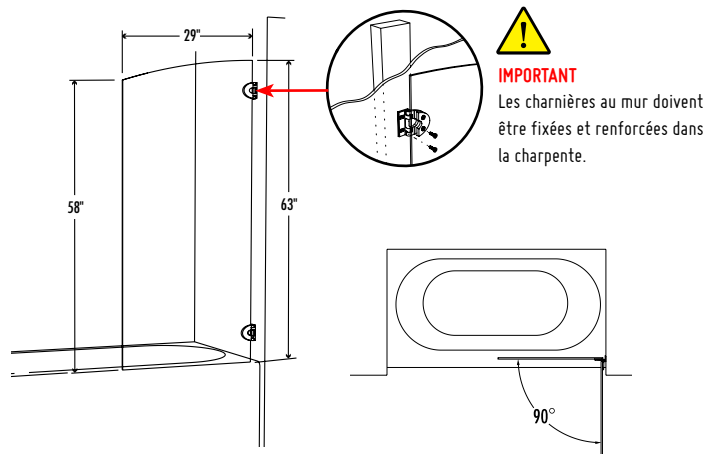

### CHOIX D'OPTIONS

① Insérer le code L ou R

"L" "R"

② Insérer le code M, Q, T ou R

M Q  
T R



Protection du verre Microtek, voir à la fin de la section pour plus d'informations.

**OPTIONEL**

# MONACO

ÉCRAN DE DOUCHE CARRÉ AVEC PANNEAU FIXE





## MONACO BARRE DE SUPPORT

75" H (76 1/2" jusqu'au dessus de la barre)

Verre trempé clair de 3/8" (10 mm)

SUPPORT BAR SYSTEM			
MODÈLE	PRIX	FINI	VERRE
VWXSS24-11-40 ①-②	\$1,482	Chrome brillant	CLAIR
VWXSS24-25-40 _ _	\$1,615	Nickel brossé	CLAIR
VWXSS24-29-40 _ _	\$1,745	Bronze vénitien	CLAIR

BASE	PRIX	COULEUR	DIMENSION
ABF3642-18	\$768	Blanc	42" x 36" x 3"
ABF3642-13	\$807	Biscuit	42" x 36" x 3"
<i>* N'est pas compatible avec les modèles en alcôve</i>			
ABF3448-18	\$744	Blanc	48" x 34" x 3"
ABF3448-13	\$785	Biscuit	48" x 34" x 3"
ABF3648-18	\$788	Blanc	48" x 36" x 3"
ABF3648-13	\$829	Biscuit	48" x 36" x 3"
ABF3260-18	\$876	Blanc	60" x 32" x 3"
ABF3260-13	\$920	Biscuit	60" x 32" x 3"
ABF3460-18	\$907	Blanc	60" x 34" x 3"
ABF3460-13	\$951	Biscuit	60" x 34" x 3"
ABF3660-18	\$937	Blanc	60" x 36" x 3"
ABF3660-13	\$985	Biscuit	60" x 36" x 3"
ABF4260-18	\$985	Blanc	60" x 42" x 3"
ABF4260-13	\$1,033	Biscuit	60" x 42" x 3"
ABF4860-18	\$1,091	Blanc	60" x 48" x 3"
ABF4860-13	\$1,146	Biscuit	60" x 48" x 3"

Barre de support

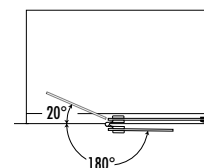
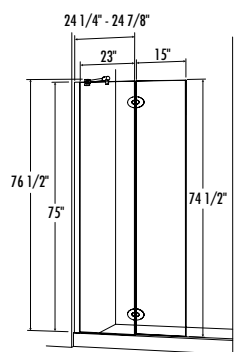

### BARRE DE SUPPORT - "X"



DRAIN DE PLANCHER DE DOUCHE SANS CALFEUTRAGE	DRAINABS-11		DRAINABS-25	DRAINPVC-11	
	Drain de 2" sans calfeutrage en ABS	\$33		Drain de 2" sans calfeutrage en PVC	\$33
		Chrome			Chrome
		Nickel brossé			Nickel brossé

\*Veuillez vérifier les codes en vigueur dans votre localité par vous assurer d'avoir les bonnes spécifications.

### CHOIX D'OPTIONS

① Insérer le code L ou R

"L" "R"

② Insérer le code M, Q, T ou R

M Q T R



Protection du verre Microtek, voir à la fin de la section pour plus d'informations.

OPTIONEL

# MONACO

ÉCRAN DE DOUCHE ARRONDI AVEC PANNEAU FIXE



## MONACO BARRE DE SUPPORT

75" H (76 1/2" jusqu'au dessus de la barre)

BARRE DE SUPPORT			
Modèle	PRIX	FINI	VERRE
<b>VERRE TREMPÉ CLAIR DE 3/8" (10 mm)</b>			
VXSS24-11-40 ①-②	\$1,482	Chrome brillant	CLAIR
VXSS24-25-40 _ _	\$1,615	Nickel brossé	CLAIR
VXSS24-29-40 _ _	\$1,745	Bronze vénitien	CLAIR
<b>VERRE TREMPÉ BRUME DE 3/8" (10 mm)</b>			
VXSS24-11-80 ①-②	\$1,619	Chrome brillant	BRUME
VXSS24-25-80 _ _	\$1,751	Nickel brossé	BRUME
VXSS24-29-80 _ _	\$1,881	Bronze vénitien	BRUME
BASE	PRIX	COULEUR	DIMENSION
ABF3642-18	\$768	Blanc	42" x 36" x 3"
ABF3642-13	\$807	Biscuit	42" x 36" x 3"
<i>* N'est pas compatible avec les modèles en alcôve</i>			
ABF3448-18	\$744	Blanc	48" x 34" x 3"
ABF3448-13	\$785	Biscuit	48" x 34" x 3"
ABF3648-18	\$788	Blanc	48" x 36" x 3"
ABF3648-13	\$829	Biscuit	48" x 36" x 3"
ABF3260-18	\$815	Blanc	60" x 32" x 3"
ABF3260-13	\$856	Biscuit	60" x 32" x 3"
ABF3460-18	\$844	Blanc	60" x 34" x 3"
ABF3460-13	\$885	Biscuit	60" x 34" x 3"
ABF3660-18	\$872	Blanc	60" x 36" x 3"
ABF3660-13	\$916	Biscuit	60" x 36" x 3"
ABF4260-18	\$916	Blanc	60" x 42" x 3"
ABF4260-13	\$961	Biscuit	60" x 42" x 3"
ABF4860-18	\$1,015	Blanc	60" x 48" x 3"
ABF4860-13	\$1,066	Biscuit	60" x 48" x 3"

### BARRE DE SUPPORT - "X"

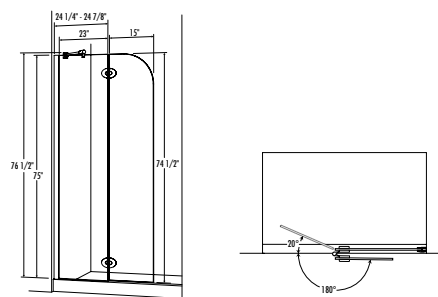

Barre de support

### CHOIX D'OPTIONS

① Insérer le code L ou R

"L" "R"

② Insérer le code M, Q, T ou R

M Q T R

**DRAIN**  
DE PLANCHER DE DOUCHE  
SANS CALFEUTRAGE

VOIR PAGE 5

**Microtek**  
de Fleurco

Protection du verre Microtek,  
voir à la fin de la section pour  
plus d'informations.

**OPTIONEL**



# MODÈLES 4 ET 5 PIEDS

DOUCHE PLAIN-PIED



# MODÈLES 4 ET 5 PIEDS DOUCHE PLAIN-PIED DE 4 ET 5 PI

75" H (82 3/16" jusqu'au dessus de la barre) Verre trempé clair de 3/8" (10 mm)

ARRONDI	CARRÉ	DIMENSION	MODÈLE ARRONDI	MODÈLE CARRÉ	PRIX	FINI	VERRE
			V4301-11-40 ①-②	VW4301-11-40 ①-②	\$1,358	Chrome brillant	CLAIR
			V4301-25-40 _ _	VW4301-25-40 _ _	\$1,487	Nickel brossé	CLAIR
			V4301-29-40 _ _	VW4301-29-40 _ _	\$1,601	Bronze vénitien	CLAIR
			V4302-11-40 ①-②③	VW4302-11-40 ①-②③	\$1,828	Chrome brillant	CLAIR
			V4302-25-40 _ _ _	VW4302-25-40 _ _ _	\$1,955	Nickel brossé	CLAIR
			V4302-29-40 _ _ _	VW4302-29-40 _ _ _	\$2,069	Bronze vénitien	CLAIR

Présenté avec le porte-serviette en option

BASE	PRIX	COULEUR	DIMENSION
ABF3642-18	\$768	Blanc	42" x 36" x 3"
ABF3642-13	\$807	Biscuit	42" x 36" x 3"
* N'est pas compatible avec les modèles en alcôve et avec panneaux de retour			
ABF3648-18	\$788	Blanc	48" x 36" x 3"
ABF3648-13	\$829	Biscuit	48" x 36" x 3"
ABF3260-18	\$876	Blanc	60" x 32" x 3"
ABF3260-13	\$920	Biscuit	60" x 32" x 3"
ABF3660-18	\$937	Blanc	60" x 36" x 3"
ABF3660-13	\$985	Biscuit	60" x 36" x 3"

ARRONDI	CARRÉ	DIMENSION	MODÈLE ARRONDI	MODÈLE CARRÉ	PRIX	FINI	VERRE
			V4304-11-40 ①-②③	VW4304-11-40 ①-②③	\$1,987	Chrome brillant	CLAIR
			V4304-25-40 _ _ _	VW4304-25-40 _ _ _	\$2,130	Nickel brossé	CLAIR
			V4304-29-40 _ _ _	VW4304-29-40 _ _ _	\$2,228	Bronze vénitien	CLAIR

BASE	PRIX	COULEUR	DIMENSION
ABF3642-18	\$768	Blanc	42" x 36" x 2 3/4"
ABF3642-13	\$807	Biscuit	42" x 36" x 2 3/4"
* N'est pas compatible avec les modèles en alcôve et avec panneaux de retour			
ABF3648-18	\$788	Blanc	48" x 36" x 2 3/4"
ABF3648-13	\$829	Biscuit	48" x 36" x 2 3/4"
ABF3660-18	\$937	Blanc	60" x 36" x 2 3/4"
ABF3660-13	\$985	Biscuit	60" x 36" x 2 3/4"

**DRAIN**  
DE PLANCHER DE DOUCHE  
SANS CALFEUTRAGE

**VOIR PAGE 5**

D'AUTRES FORMATS DE PANNEAUX DE RETOUR SONT DISPONIBLES. PRIÈRE DE COMMUNIQUER AVEC LE SERVICE À LA CLIENTÈLE.

## CHOIX D'OPTIONS

① Insérer le code L ou R

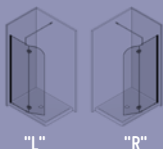

② Insérer le code M, Q, T ou R

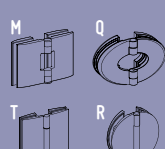

③ Insérer le code H (plat) ou Y (rond) pour l'OPTION PORTE-SERVIETTE

③

Le porte-serviette est fixé au panneau de côté

Disponible en deux finis :  
CHROME — Supplément de \$251  
BROSSÉ — Supplément de \$232

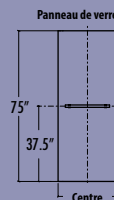

Protection du verre Microtek, voir à la fin de la section pour plus d'informations.

**OPTIONEL**

# MODÈLES 5 ET 6 PIEDS

DOUCHE DE PLAIN-PIED





# MODÈLES 5 ET 6 PIEDS DOUCHE DE PLAIN-PIED DE 5 ET 6 PI

75" H (82 13/16" jusqu'au dessus de la barre) Verre trempé clair de 3/8" (10 mm)

ARRONDI	CARRÉ	DIMENSIONS	MODÈLE ARRONDI	MODÈLE CARRÉ	PRIX	FINI	VERRE
			V56304-11-40①-②③	VW56304-11-40①-②③	\$2,082	Chrome brillant	CLAIR
			V56304-25-40 _ _ _	VW56304-25-40 _ _ _	\$2,236	Nickel brossé	CLAIR
			V56304-29-40 _ _ _	VW56304-29-40 _ _ _	\$2,404	Bronze vénitien	CLAIR
			V56305-11-40①-②③	VW56305-11-40①-②③	\$2,629	Chrome brillant	CLAIR
			V56305-25-40 _ _ _	VW56305-25-40 _ _ _	\$2,796	Nickel brossé	CLAIR
			V56305-29-40 _ _ _	VW56305-29-40 _ _ _	\$3,002	Bronze vénitien	CLAIR

Présenté avec le porte-serviette en option

*BASE	PRIX	COULEUR	DIMENSION
ABF3660-18	\$937	Blanc	60" x 36" x 3"
ABF3660-13	\$985	Biscuit	60" x 36" x 3"
ABF3672-18	\$1,036	Blanc	72" x 36" x 3"
ABF3672-13	\$1,089	Biscuit	72" x 36" x 3"

ARRONDI	CARRÉ	DIMENSIONS	MODÈLE ARRONDI	MODÈLE CARRÉ	PRIX	FINI	VERRE
			V56301-11-40①-②	VW56301-11-40①-②	\$1,396	Chrome brillant	CLAIR
			V56301-25-40 _ _	VW56301-25-40 _ _	\$1,513	Nickel brossé	CLAIR
			V56301-29-40 _ _	VW56301-29-40 _ _	\$1,629	Bronze vénitien	CLAIR
			V56302-11-40①-②③	VW56302-11-40①-②③	\$1,900	Chrome brillant	CLAIR
			V56302-25-40 _ _ _	VW56302-25-40 _ _ _	\$2,015	Nickel brossé	CLAIR
			V56302-29-40 _ _ _	VW56302-29-40 _ _ _	\$2,170	Bronze vénitien	CLAIR

Présenté avec le porte-serviette en option

BASE	PRIX	COULEUR	DIMENSION
ABF3260-18	\$876	Blanc	60" x 32" x 3"
ABF3260-13	\$920	Biscuit	60" x 32" x 3"
<i>*La base ci-dessus est compatible avec les modèles V56301 et VW56301</i>			
ABF3660-18	\$937	Blanc	60" x 36" x 3"
ABF3660-13	\$985	Biscuit	60" x 36" x 3"
ABF3672-18	\$1,036	Blanc	72" x 36" x 3"
ABF3672-13	\$1,089	Biscuit	72" x 36" x 3"

SUITE À LA PAGE SUIVANTE

**DRAIN**  
DE PLANCHER DE DOUCHE  
SANS CALFEUTRAGE

**VOIR PAGE 5**

D'AUTRES FORMATS DE PANNEAUX DE RETOUR SONT DISPONIBLES. PRIÈRE DE COMMUNIQUER AVEC LE SERVICE À LA CLIENTÈLE.

## CHOIX D'OPTIONS

① Insérer le code L ou R

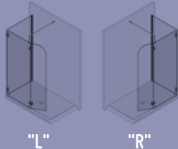

② Insérer le code M, Q, T ou R

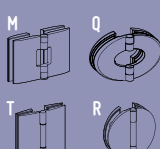

Insérer le code H (plat) ou Y (rond) pour l'OPTION PORTE-SERVIETTE

③

Le porte-serviette est fixé au panneau

Disponible en deux finis :  
CHROME — Supplément de \$251  
BROSSÉ — Supplément de \$232

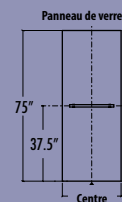

Protection du verre Microtek, voir à la fin de la section pour plus d'informations.

**OPTIONEL**







# MODÈLES 5 ET 6 PIEDS

DOUCHE DE PLAIN-PIED



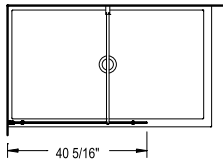

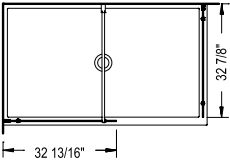
# MODÈLES 5 ET 6 PIEDS DOUCHE DE PLAIN-PIED DE 5 ET 6 PI (SUITE)

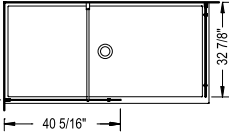
75" H (82 13/16" jusqu'au dessus de la barre) Verre trempé clair de 3/8" (10 mm)

DIMENSIONS		MODÈLE	PRIX	FINI	VERRE	
		V56310-11-40 <sup>①-③</sup>	\$879	Chrome brillant	CLAIR	
		V56310-25-40 _ _	\$929	Nickel brossé	CLAIR	
		V56310-29-40 _ _	\$1,030	Bronze vénitien	CLAIR	
			V56312-11-40 <sup>①-③</sup>	\$1,378	Chrome brillant	CLAIR
		V56312-25-40 _ _	\$1,430	Nickel brossé	CLAIR	
		V56312-29-40 _ _	\$1,537	Bronze vénitien	CLAIR	
<i>Présenté avec le porte-serviette en option</i>						
			V6310-11-40 <sup>①-③</sup>	\$1,436	Chrome brillant	CLAIR
		V6310-25-40 _ _	\$1,487	Nickel brossé	CLAIR	
		V6310-29-40 _ _	\$1,589	Bronze vénitien	CLAIR	
<i>Présenté avec le porte-serviette en option</i>						

BASE	PRIX	COULEUR	DIMENSION
ABF3642-18	\$768	Blanc	42" x 36" x 3"
ABF3642-13	\$807	Biscuit	42" x 36" x 3"
<i>* N'est pas compatible avec les modèles en alcôve et avec panneaux de retour</i>			
ABF3648-18	\$788	Blanc	48" x 36" x 3"
ABF3648-13	\$829	Biscuit	48" x 36" x 3"
<i>* La base ci-dessus est compatible avec les modèles V56310</i>			
ABF3260-18	\$876	Blanc	60" x 32" x 3"
ABF3260-13	\$920	Biscuit	60" x 32" x 3"
ABF3660-18	\$937	Blanc	60" x 36" x 3"
ABF3660-13	\$985	Biscuit	60" x 36" x 3"
ABF3672-18	\$1036	Blanc	72" x 36" x 3"
ABF3672-13	\$1089	Biscuit	72" x 36" x 3"

SUITE À LA PAGE SUIVANTE

DRAIN DE PLANCHER DE DOUCHE SANS CALFEUTRAGE		DRAINABS-11 DRAINABS-25	Drain de 2" sans calfeutrage en ABS Drain de 2" sans calfeutrage en ABS	\$33 \$44	Chrome Nickel brossé
					

D'AUTRES FORMATS DE PANNEAUX DE RETOUR SONT DISPONIBLES. PRIÈRE DE COMMUNIQUER AVEC LE SERVICE À LA CLIENTÈLE.

\*Veuillez vérifier les codes en vigueur dans votre localité par vous assurer d'avoir les bonnes spécifications.

## CHOIX D'OPTIONS

① Insérer le code L ou R

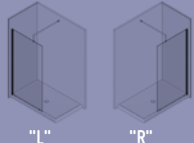

"L" "R"

③ Insérer le code H (plat) ou Y (rond) pour l'OPTION PORTE-SERVIETTE

Le porte-serviette est fixé au panneau

Disponible en deux finis :  
CHROME — Supplément de \$251  
BROSSÉ — Supplément de \$232

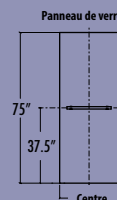

Protection du verre Microtek, voir à la fin de la section pour plus d'informations.

OPTIONEL

# MODÈLES 5 ET 6 PIEDS



DOUCHE DE PLAIN-PIED





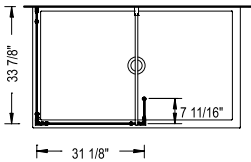

# MODÈLES 5 ET 6 PIEDS DOUCHE DE PLAIN-PIED DE 5 ET 6 PI (SUITE)

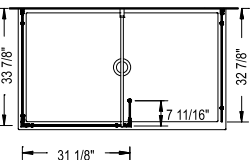
75" H (82 13/16" jusqu'au dessus de la barre) Verre trempé clair de 3/8" (10 mm)

DIMENSIONS		MODÈLE	PRIX	FINI	VERRE
 		V56307-11-40 ①-③	\$1,910	Chrome brillant	CLAIR
		V56307-25-40 _ _	\$2,051	Nickel brossé	CLAIR
		V56307-29-40 _ _	\$2,206	Bronze vénitien	CLAIR
 		V56308-11-40 ①-③	\$2,425	Chrome brillant	CLAIR
		V56308-25-40 _ _	\$2,566	Nickel brossé	CLAIR
		V56308-29-40 _ _	\$2,764	Bronze vénitien	CLAIR

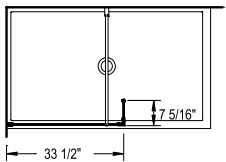
BASE	PRIX	COULEUR	DIMENSION
ABF3642-18	\$768	Blanc	42" x 36" x 3"
ABF3642-13	\$807	Biscuit	42" x 36" x 3"
<i>* Nest pas compatible avec les modèles en alcôve</i>			
ABF3648-18	\$788	Blanc	60" x 36" x 3"
ABF3648-13	\$829	Biscuit	60" x 36" x 3"
ABF3660-18	\$937	Blanc	60" x 36" x 3"
ABF3660-13	\$985	Biscuit	60" x 36" x 3"
<i>* Nest pas compatible avec les modèles en alcôve</i>			
ABF3672-18	\$1,036	Blanc	72" x 36" x 3"
ABF3672-13	\$1,089	Biscuit	72" x 36" x 3"

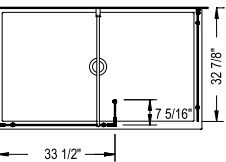
DIMENSIONS		MODÈLE	PRIX	FINI	VERRE
 		V56314-11-40 ①	\$1,264	Chrome brillant	CLAIR
		V56314-25-40 _	\$1,356	Nickel brossé	CLAIR
		V56314-29-40 _	\$1,459	Bronze vénitien	CLAIR
 		V56315-11-40 ①-③	\$1,768	Chrome brillant	CLAIR
		V56315-25-40 _ _	\$1,859	Nickel brossé	CLAIR
		V56315-29-40 _ _	\$1,987	Bronze vénitien	CLAIR

BASE	PRIX	COULEUR	DIMENSION
ABF3642-18	\$768	Blanc	42" x 36" x 3"
ABF3642-13	\$807	Biscuit	42" x 36" x 3"
<i>* Nest pas compatible avec les modèles en alcôve et avec panneaux de retour</i>			
ABF3648-18	\$788	Blanc	48" x 36" x 3"
ABF3648-13	\$829	Biscuit	48" x 36" x 3"
<i>* Nest pas compatible avec les modèles en alcôve et avec panneaux de retour</i>			
ABF3660-18	\$937	Blanc	60" x 36" x 3"
ABF3660-13	\$985	Biscuit	60" x 36" x 3"
ABF3672-18	\$1,036	Blanc	72" x 36" x 3"
ABF3672-13	\$1,089	Biscuit	72" x 36" x 3"

D'AUTRES FORMATS DE PANNEAUX DE RETOUR SONT DISPONIBLES. PRIÈRE DE COMMUNIQUER AVEC LE SERVICE À LA CLIENTÈLE.

## CHOIX D'OPTIONS

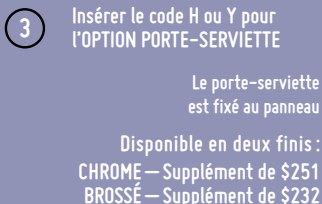
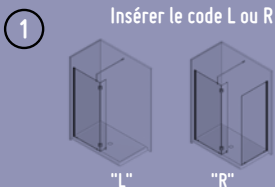



# MODÈLES 6 PIEDS

DOUCHE DE PLAIN-PIED



# MODÈLES 6 PIEDS DOUCHE DE PLAIN-PIED

75" H (82 13/16" jusqu'au dessus de la barre) Verre trempé clair de 3/8" (10 mm)

DIMENSIONS		MODÈLE	PRIX	FINI	VERRE
		V6302-11-40 ①-③	\$2,219	Chrome brillant	CLAIR
		V6302-25-40 _ _ _	\$2,398	Nickel brossé	CLAIR
		V6302-29-40 _ _ _	\$2,566	Bronze vénitien	CLAIR
		V6301-11-40 ①-③	\$1,750	Chrome brillant	CLAIR
		V6301-25-40 _ _ _	\$1,930	Nickel brossé	CLAIR
		V6301-29-40 _ _ _	\$2,073	Bronze vénitien	CLAIR
		V6303-11-40 ①-③	\$2,771	Chrome brillant	CLAIR
		V6303-25-40 _ _ _	\$2,951	Nickel brossé	CLAIR
		V6303-29-40 _ _ _	\$3,170	Bronze vénitien	CLAIR

BASE	PRIX	COULEUR	DIMENSION
ABF3672-18	\$1,036	Blanc	72" x 36" x 3"
ABF3672-13	\$1,089	Biscuit	72" x 36" x 3"

SUITE À LA PAGE SUIVANTE

DRAIN DE PLANCHER DE DOUCHE SANS CALFEUTRAGE		DRAINABS-11	Drain de 2" sans calfeutrage en ABS	\$33	Chrome
		DRAINABS-25	Drain de 2" sans calfeutrage en ABS	\$44	Nickel brossé
		DRAINPVC-11	Drain de 2" sans calfeutrage en PVC	\$33	Chrome
		DRAINPVC-11	Drain de 2" sans calfeutrage en PVC	\$44	Nickel brossé

\*Veuillez vérifier les codes en vigueur dans votre localité par vous assurer d'avoir les bonnes spécifications.

D'AUTRES FORMATS DE PANNEAUX DE RETOUR SONT DISPONIBLES. PRIÈRE DE COMMUNIQUER AVEC LE SERVICE À LA CLIENTÈLE.

## CHOIX D'OPTIONS

1

Insérer le code L ou R

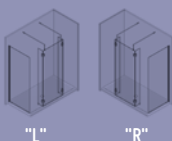

3

Insérer le code H (plat) ou Y (rond) pour l'OPTION PORTE-SERVIETTE

Le porte-serviette est fixé au panneau

Disponible en deux finis :

CHROME — Supplément de \$251  
BROSSÉ — Supplément de \$232

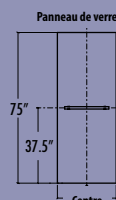

Protection du verre Microtek, voir à la fin de la section pour plus d'informations.

OPTIONEL



# MODÈLES 6 PIEDS

DOUCHE DE PLAIN-PIED



# MODÈLES 6 PIEDS DOUCHE DE PLAIN-PIED DE 6 PI (SUITE)

75" H (82 13/16" jusqu'au dessus de la barre) Verre trempé clair de 3/8" (10 mm)

ARRONDI	CARRÉ	DIMENSIONS	MODÈLE ARRONDI	MODÈLE CARRÉ	PRIX	FINI	VERRE
			V6305-11-40 <sup>②</sup>	VW6305-11-40 <sup>②</sup>	\$2,086	Chrome brillant	CLAIR
			V6305-25-40 __	VW6305-25-40 __	\$2,304	Nickel brossé	CLAIR
			V6305-29-40 __	VW6305-29-40 __	\$2,471	Bronze vénitien	CLAIR
			V6306-11-40- <sup>②③</sup>	VW6306-11-40- <sup>②③</sup>	\$2,639	Chrome brillant	CLAIR
			V6306-25-40 __	VW6306-25-40 __	\$2,870	Nickel brossé	CLAIR
			V6306-29-40 __	VW6306-29-40 __	\$3,078	Bronze vénitien	CLAIR
			V6308-11-40- <sup>②③</sup>	VW6308-11-40- <sup>②③</sup>	\$3,194	Chrome brillant	CLAIR
			V6308-25-40 __	VW6308-25-40 __	\$3,438	Nickel brossé	CLAIR
			V6308-29-40 __	VW6308-29-40 __	\$3,696	Bronze vénitien	CLAIR

Présenté avec le porte-serviette en option

BASE	PRIX	COULEUR	DIMENSION
ABF3672-18	\$1,036	Blanc	72" x 36" x 3"
ABF3672-13	\$1,089	Biscuit	72" x 36" x 3"

SUITE À LA PAGE SUIVANTE

DRAIN DE PLANCHER DE DOUCHE SANS CALFEUTRAGE		DRAINABS-11	Drain de 2" sans calfeutrage en ABS	\$33	Chrome
		DRAINABS-25	Drain de 2" sans calfeutrage en ABS	\$44	Nickel brossé
<td rowspan="2"></td> <td>DRAINPVC-11</td> <td>Drain de 2" sans calfeutrage en PVC</td> <td>\$33</td> <th>Chrome</th>		DRAINPVC-11	Drain de 2" sans calfeutrage en PVC	\$33	Chrome
		DRAINPVC-11	Drain de 2" sans calfeutrage en PVC	\$44	Nickel brossé

\*Veuillez vérifier les codes en vigueur dans votre localité par vous assurer d'avoir les bonnes spécifications.

D'AUTRES FORMATS DE PANNEAUX DE RETOUR SONT DISPONIBLES. PRIÈRE DE COMMUNIQUER AVEC LE SERVICE À LA CLIENTÈLE.

## CHOIX D'OPTIONS

② Insérer le code M, Q, T ou R

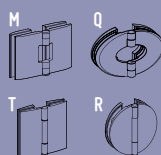

③ Insérer le code H (plat) ou Y (rond) pour l'OPTION PORTE-SERVLETTE

Le porte-serviette est fixé au panneau

Disponible en deux finis :  
CHROME — Supplément de \$251  
BROSSÉ — Supplément de \$232

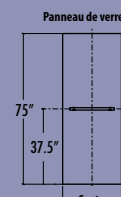

Protection du verre Microtek, voir à la fin de la section pour plus d'informations.

OPTIONEL



# MODÈLES 6 PIEDS

DOUCHE DE PLAIN-PIED



# MODÈLES 6 PIEDS DOUCHE DE PLAIN-PIED (SUITE)

75" H (82 13/16" jusqu'au dessus de la barre) Verre trempé clair de 3/8" (10 mm)

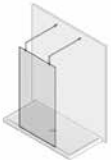
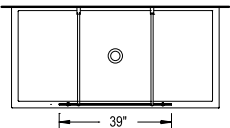

DIMENSIONS		MODÈLE	PRIX	FINI	VERRE
 		V6309-11-40 ③	\$886	Chrome brillant	CLAIR
		V6309-25-40 _	\$964	Nickel brossé	CLAIR
		V6309-29-40 _	\$1,041	Bronze vénitien	CLAIR

BASE	PRIX	COULEUR	DIMENSION
ABF3642-18	\$768	Blanc	42" x 36" x 3"
ABF3642-13	\$807	Biscuit	42" x 36" x 3"
ABF3648-18	\$788	Blanc	48" x 36" x 3"
ABF3648-13	\$829	Biscuit	48" x 36" x 3"
ABF3260-18	\$876	Blanc	60" x 32" x 3"
ABF3260-13	\$920	Biscuit	60" x 32" x 3"
ABF3660-18	\$937	Blanc	60" x 36" x 3"
ABF3660-13	\$985	Biscuit	60" x 36" x 3"
ABF3672-18	\$1,036	Blanc	72" x 36" x 3"
ABF3672-13	\$1,089	Biscuit	72" x 36" x 3"

Tous ces modèles ne sont pas compatible avec une configuration en alcôve.

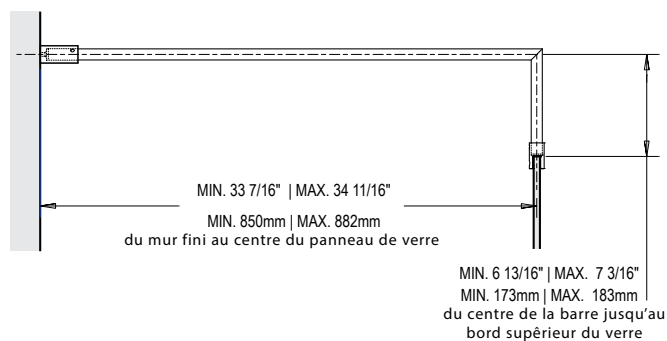
## Dimensions: barre de support



DRAIN DE PLANCHER DE DOUCHE SANS CALFEUTRAGE	 	DRAINABS-11	Drain de 2" sans calfeutrage en ABS	\$33	Chrome
		DRAINABS-25	Drain de 2" sans calfeutrage en ABS	\$44	Nickel brossé
DRAINPVC-11	Drain de 2" sans calfeutrage en PVC	\$33	Chrome		
DRAINPVC-11	Drain de 2" sans calfeutrage en PVC	\$44	Nickel brossé		

\*Veuillez vérifier les codes en vigueur dans votre localité par vous assurer d'avoir les bonnes spécifications.

## CHOIX D'OPTIONS

③ Insérer le code H (plat) ou Y (rond) pour l'OPTION PORTE-SERVIETTE

Le porte-serviette est fixé au panneau

Disponible en deux finis :

CHROME — Supplément de \$251  
 BROSSÉ — Supplément de \$232

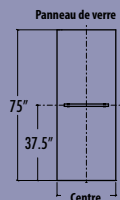

Protection du verre Microtek, voir à la fin de la section pour plus d'informations.

**OPTIONEL**



MODÈLE V6636-11-40R

[www.maportededouche.com](http://www.maportededouche.com)

FLEURCO™

79" H (86 13/16" jusqu'au dessus de la barre) • Entrée approx. 22"

**VERRE TREMPÉ CLAIR DE 5/16" (8 mm)**

MODÈLE	PRIX	FINI	VERRE
V6636-11-40 <sup>①</sup>	\$1,273	Chrome brillant	CLAIR
V6636-25-40 _	\$1,363	Nickel brossé	CLAIR
V6636-29-40 _	\$1,467	Bronze vénitien	CLAIR

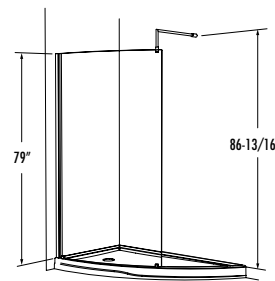

*BASE	PRIX	COULEUR	DRAIN	DIMENSION
ABSL66-18L	\$1,005	Blanc	À gauche	66" x 38" x 5"
ABSL66-18R	\$1,005	Blanc	À droite	66" x 38" x 5"

### CHOIX D'OPTIONS

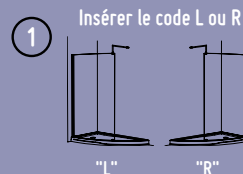

**Microtek**  
de Fleurco

Protection du verre Microtek, voir à la fin de la section pour plus d'informations.

**OPTIONEL**

Protégez le verre de votre douche et prolongez-en la durée de vie en choisissant Microtek de Fleurco, un enduit hydrofuge unique. Microtek utilise une technologie de pointe pour offrir un entretien facile et un environnement antibactérien et pour protéger votre verre pendant dix ans.

## COMPARATIVEMENT À UN VERRE NORMAL, LE VERRE TRAITÉ AVEC MICROTEK :

- Résiste aux taches causées par les dépôts calcaires
- Est plus facile à nettoyer
- Est antibactérien
- Élimine le besoin d'utiliser des produits nettoyants forts et abrasifs

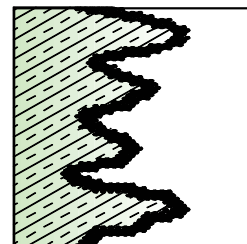

## VOTRE VERRE PROTÉGÉ AVEC MICROTEK

- Permet d'épargner temps et efforts
- Reste propre plus longtemps
- Offre un environnement plus hygiénique



## PRÉCAUTIONS

- Éviter d'utiliser des nettoyants abrasifs.
- Les acides fluorhydriques et phosphoriques peuvent endommager le verre et ne devraient pas être utilisés
- Ne pas utiliser de poudres et de tampons à laver, de nettoyants très acides et alcalins, de brosses, de lames de rasoirs ou d'autres objets coupants qui pourraient égratigner ou endommager le verre.

## ENTRETIEN

Vous n'avez besoin que d'un linge doux pour nettoyer votre verre protégé avec Microtek. Pour de meilleurs résultats, nettoyer avec une raclette après chaque douche et avec une solution d'eau et de vinaigre (5 parts d'eau pour une part de vinaigre).



## POUR COMMANDER

Lorsque vous commandez une porte traitée au Microtek :

- Vous devez utiliser un bon de commande séparé
- Le bon de commande doit indiquer le numéro du produit
- Sur une ligne séparée, il faut indiquer le code Microtek (CS-1) ainsi que gauche ou droite tel qu'indiqué plus bas sur la ligne du produit/modèle
- Coût par panneau : 160 \$

### PLATINUM

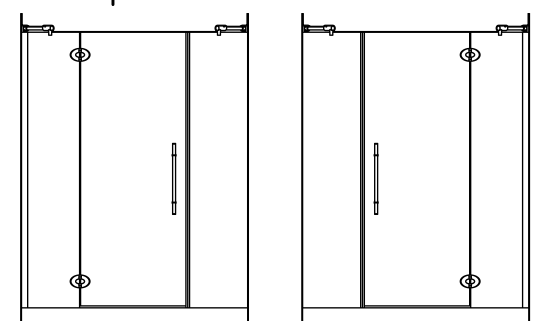

L

R

LES CHARNIÈRES SONT INSTALLÉES  
À LA GAUCHE SUR LA PORTE LORSQUE  
VU DE L'EXTÉRIEUR

LES CHARNIÈRES SONT INSTALLÉES  
À DROITE SUR LA PORTE LORSQUE  
VU DE L'EXTÉRIEUR

#### EXEMPLE

#### PRIX DU FABRICANT

Modèle no PXP57-11-40 \$ 2 154.00

CS-1 (3 panneaux, 1 côté) \$ 480.00

Indiquer gauche ou droite (voir ci-haut)

### ÉVOLUTION

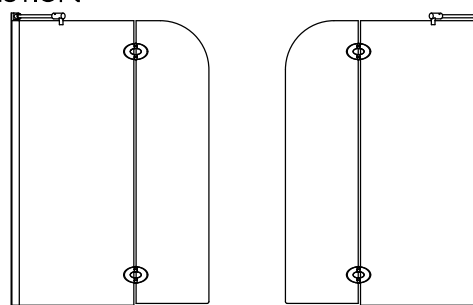

L

R

LES CHARNIÈRES SONT INSTALLÉES  
À LA GAUCHE SUR LA PORTE LORSQUE  
VU DE L'EXTÉRIEUR

LES CHARNIÈRES SONT INSTALLÉES  
À DROITE SUR LA PORTE LORSQUE  
VU DE L'EXTÉRIEUR

#### EXEMPLE

#### PRIX DU FABRICANT

Modèle no VXSH24-11-40 \$ 1 403.00

CS-1 (2 panneaux, 1 côté) \$ 320.00

Indiquer gauche ou droite (voir ci-haut)

## DURABILITÉ

MICROTEK PROTÈGERA LE VERRE PENDANT

**10 ANS**

## GARANTIE

Fleurco garantit que Microtek protégera le verre pendant dix (10) ans à partir de la date d'application si le verre est entretenu selon les directives d'entretien publiées et sans l'utilisation de méthodes de nettoyage abrasives ou de produits très alcalins.